

SERIE 500

CARROS PORTAPOLEAS

Tipo A

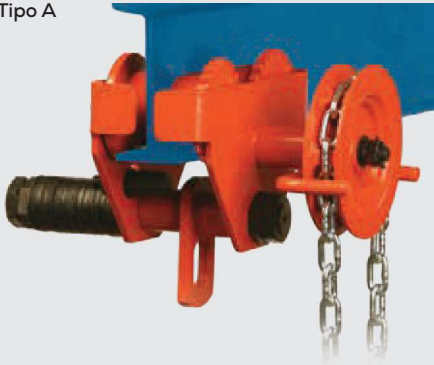

Tipo B



Estos carros se pueden suministrar en dos tipos diferentes, el tipo "A", con mando por cadena y el tipo "B", sin mando o de empuje.

Las ruedas son de acero forjado montadas sobre rodamientos de bolas. Mediante las arandelas de separación es ajustable a una gran variedad de anchuras y perfiles de viga (IPN, IPE e HEB).

Todos los carros van provistos de protección contra caída e inclinación de acuerdo con la norma DIN 15018 y con las Directivas sobre Maquinaria.

Nota:

Los carros JAGUAR no están diseñados para la translación de personas.

OPCIONAL

- Cadena de mando en acero inoxidable.

Tipo A

Tipo B

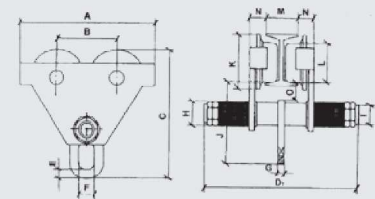
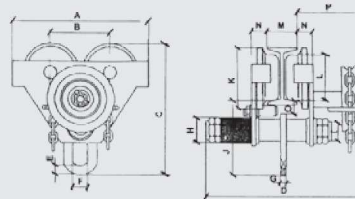

CARGA MÁX. DE TRABAJO (KGS.)	RADIO MÍNIMO EN (M.)	ANCHO DE VIGA (MM.)	PESO		PRINCIPALES DIMENSIONES EN (MM.)															
			SIN MANDO	CON 3 M.	A	B	C	D	D1	E	F	G	H	I	J	K	L	N	O	P
250	1,00	"B" 50 - 133 "A" 50 - 143	5,1	8,9	195	94	193	263	207	16	25	10	20	M.20	125	77	57	20	26	82
500	1,00	"B" 50 - 133 "A" 50 - 143	5,1	8,9	195	94	193	263	207	16	25	10	20	M.20	125	77	57	20	26	82
1.000	1,50	"B" 58 - 150 "A" 58 - 158	8,4	12,4	236	120	210	300	242	15	28	12	24	M.24	132	90	66	24	14	90
1.500	2,00	"B" 74 - 176 "A" 74 - 187	12,9	16,5	273	135	234	333	280	16	33	16	27	M.27	140	105	75	28	20	91
2.000	2,00	"B" 74 - 176 "A" 74 - 187	12,9	16,5	273	135	234	333	280	16	33	16	27	M.27	140	105	75	28	20	91
3.000	2,50	"B" 74 - 184 "A" 74 - 197	21	25,2	319	150	295	352	300	15	35	16	32	M.30	180	130	96	32	30	98
4.000	2,50	"B" 90 - 203 "A" 90 - 218	39	50	367	170	330	385	355	22	41	20	38	M.36	198	150	113	35	35	95
5.000	2,50	"B" 90 - 203 "A" 90 - 218	39	55	367	170	330	385	355	22	41	20	38	M.36	198	150	113	35	35	95
7.500	3,00	"B" 119 - 203 "A" 119 - 200	71	89	455	205	420	395	405	30	65	30	52	M.45	265	180	128	42	35	105
10.000	3,00	"B" 119 - 203 "A" 119 - 200	71	93	455	205	420	395	405	30	65	30	52	M.45	265	180	128	42	35	105
15.000	3,50	144 - 203	-	235	642	300	622	480	-	70	110	35	75	M. 60	385	274	200	68	55	165
20.000	3,50	144 - 203	-	245	642	300	622	480	-	70	110	35	75	M. 60	385	274	200	68	55	165

ACCESORIOS RECOMENDADOS



**POLEAS MANUALES
 SERIE 630**
 Pág. 20

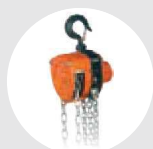

**POLEAS MANUALES
 SERIE 650**
 Pág. 21

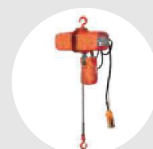

**POLIPASTO ELÉCTRICO
 MODELO EC4**
 Pág. 106

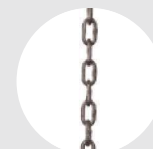

**CADENA DE MANDO
 INOXIDABLE**

SERIE 520

CARROS PORTAPOLEAS DE DOBLE EJE

Los carros para anchos especiales se pueden suministrar en dos tipos diferentes "A" con carro a cadena y "B" sin mando de empuje.

Estos carros se adaptan a una gran variedad de anchuras (IPN, IPE, HEB).

La particularidad de estos carros serie 520 es su doble eje que le permite adaptarse hasta anchos de viga de 300 m/m.

Nota:

Los carros JAGUAR no están diseñados para traslación de personas y no deben ser utilizados con este fin.

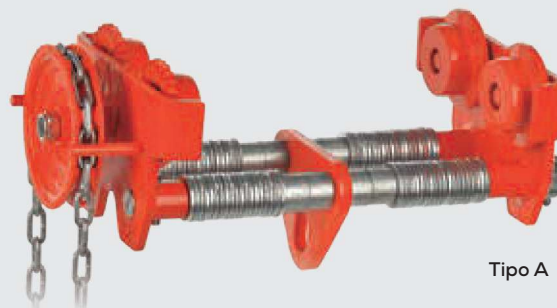

Tipo A

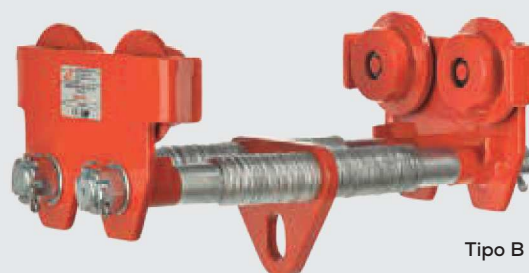

Tipo B

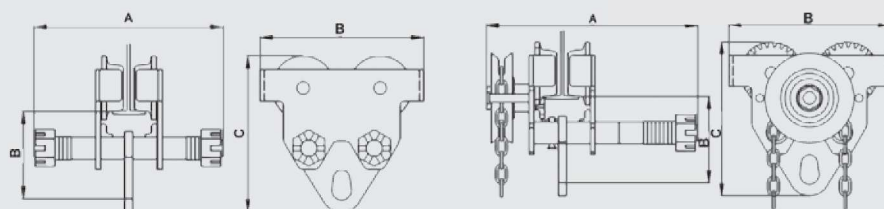

CARGA MÁX. DE TRABAJO (KGS.)	ANCHO DE VIGA (MM.)	PESO		A		B	C
		SIN MANDO	CON 3 M.	SIN MANDO	CON 3 M.		
500	50 - 203	7,5	11	330	350	200	190
1.000	64 - 305	13	16	430	475	240	210
2.000	88 - 305	20	24	455	485	268	236
3.000	100 - 305	34	38	465	495	320	250
5.000	114 - 305	46	51	495	530	370	333
10.000	124 - 305	89	106	462	525	460	447

ACCESORIOS RECOMENDADOS



POLEAS MANUALES
SERIE 630
Pág. 20

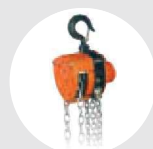

POLEAS MANUALES
SERIE 650
Pág. 21

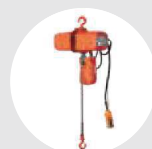

POLIPASTO ELÉCTRICO
MODELO EC4
Pág. 106

SERIE 530

CARROS ACOPLADOS

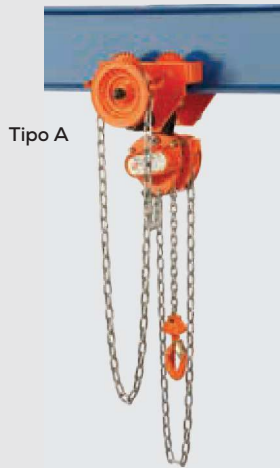

Estos carros acoplados son la combinación de una polea diferencial JAGUAR y de un carro portapoleas, permitiendo obtener un espacio muy reducido bajo la viga.

Estos carros se pueden suministrar en dos tipos diferentes, el tipo "A", con mando por cadena y el tipo "B", sin mando o de empuje.

Las ruedas son de acero forjado montadas sobre rodamientos de bolas. Mediante las arandelas de separación es ajustable a una gran variedad de anchuras y perfiles de viga (IPN, IPE e HEB).

Todos los carros van provistos de protección contra caída e inclinación de acuerdo con la norma DIN 15018 y con las Directivas sobre Maquinaria.

Nota:

Las poleas diferenciales y los carros JAGUAR no están diseñadas para la elevación de personas y no deben ser utilizados con este fin.

OPCIONAL

- Cadenas en acero inoxidable.
- Gancho en acero inoxidable.

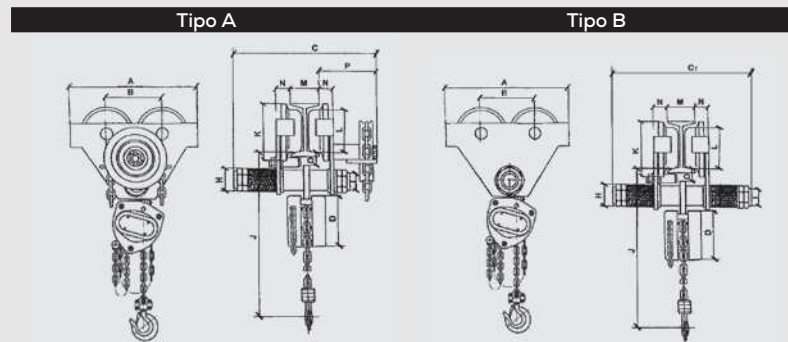

CARGA MÁX. DE TRABAJO (KGS.)	RADIO MÍNIMO EN M.	ANCHO DE VIGA (MM.)	PESO		PRINCIPALES DIMENSIONES EN (MM.)													
			SIN MANDO	CON 3 M.	A	B	C	C1	D	E	H	I	J	K	L	N	O	P
250	1,00	"B" 50 - 133 "A" 50 - 143	12	18	212	102	325	235	125	22	36	M. 24	315	83	58	22	33	128
500	1,00	"B" 50 - 133 "A" 50 - 143	13	20	212	102	325	235	125	22	36	M. 24	315	83	58	22	33	128
1.000	1,50	"B" 58 - 150 "A" 58 - 158	22	29	256	120	340	265	143	28	46	M. 30	360	101	75	24	26	124
1.500	2,00	"B" 74 - 176 "A" 74 - 187	36	42	300	138	380	295	178	30	55	M. 36	430	127	91	28	29	132
2.000	2,00	"B" 74 - 176 "A" 74 - 187	36	45	300	138	380	295	143	34	55	M. 36	465	127	91	28	29	132
3.000	2,50	"B" 74 - 184 "A" 74 - 197	54	64	350	158	450	335	178	39	65	M. 42	540	147	111	32	34	152
4.000	2,50	"B" 90 - 203 "A" 90 - 218	81	91	380	175	470	355	210	42	75	M. 48	650	161	123	35	54	155
5.000	2,50	"B" 90 - 203 "A" 90 - 218	88	99	380	175	470	355	210	42	75	M. 48	650	161	123	35	54	155
7.500	3,00	"B" 119 - 203 "A" 119 - 200	149	162	455	205	480	405	210	56	75	M. 60	860	190	150	48	52	179
10.000	3,00	"B" 119 - 203 "A" 119 - 200	161	171	455	205	480	405	210	56	75	M. 60	860	190	150	48	52	179

ACCESORIOS RECOMENDADOS

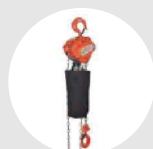

BOLSA RECOGE CADENA

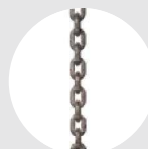

CADENA INOXIDABLE

MODELO BC

PINZAS DE ANCLAJE

La pinza de anclaje JAGUAR se ajusta rápido y seguro a los perfiles de acero IPN, IPE, etc...

Se puede utilizar como un sistema rápido y seguro en la suspensión de poleas diferenciales JAGUAR y polipastos de palanca PALFER-JAGUAR.

Características:

- Colocación sencilla y rápida.
- Permite una amplia gama de perfiles.
- Fijación segura mediante un eje roscado de bloqueo.

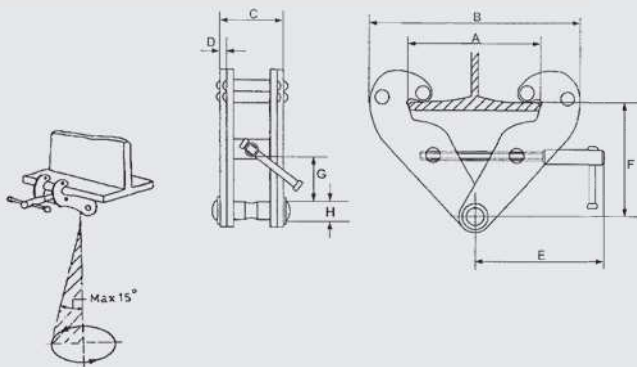

MODELO	CAPACIDAD	ANCHO DE VIGA (M.*)	PESO (KGS.)	PRINCIPALES DIMENSIONES EN (MM.)									
				A MÁX.	B MÍN.	B MÁX.	C	D	E	F MÁX.	F MÍN.	G MÍN.	H
BC010	1.000	75 a 230	3,5	277	180	370	66	4	220	160	105	25	25/20
BC020	2.000	75 a 220	5	260	200	370	74	6	230	155	108	25	25/23
BC030	3.000	80 a 320	9	388	225	500	103	8	273	239	163	47	32/24
BC050	5.000	90 a 320	11	375	225	490	110	10	273	239	170	50	34/30
BC0100	10.000	90 a 320	15	375	267	510	120	12	283	235	168	40	44/40

ACCESORIOS RECOMENDADOS



POLEAS MANUALES
SERIE 630
Pág. 20

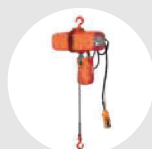

POLIPASTO ELÉCTRICO
MODELO EC4
Pág. 106

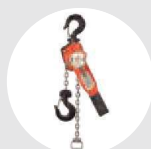

POLIPASTO DE PALANCA
SERIE 900
Pág. 26



GANCHO DE SEGURIDAD
GIRATORIO
Pág. 76